

zansara® 

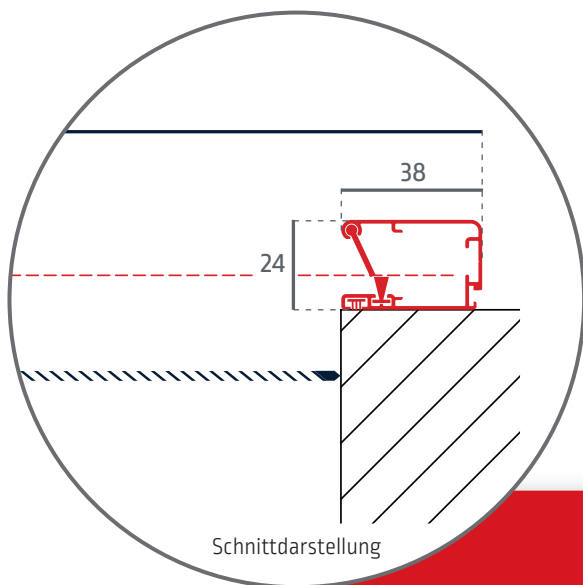

Außmaß- Information

Rollo für Dachflächen-
fenster frontal
aufgeschraubt

Inermis

6027

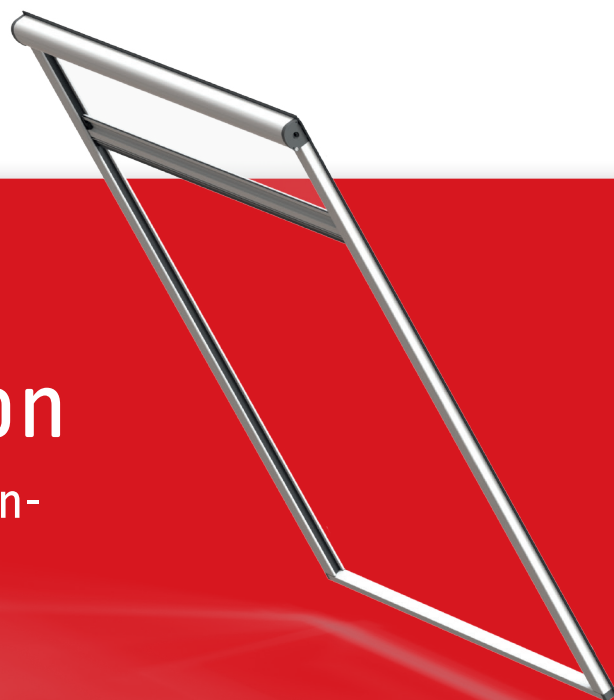

6027

Einbautiefe: 40mm

Bestellmaß:	Berechnung:
Bestellmaß Breite	Lichte Breite + 76mm
Bestellmaß Höhe	Lichte Höhe + 125mm

Wenn die Bohrungen mitbestellt werden sind diese wie folgt angebracht:

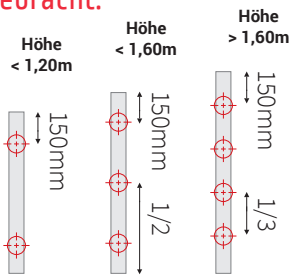

Die Verschraubung empfehlen wir wie folgt:

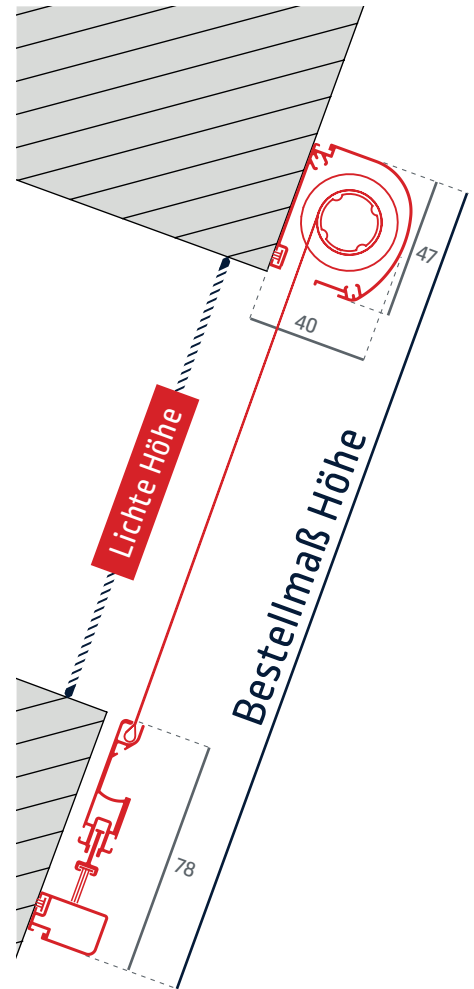
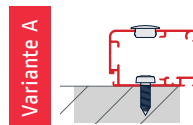

Bestellmaß Breite



Check

Überprüft: Checkliste:

- Auf störende Konturen im Umfeld achten.
- Umlaufend ausreichende Auflagefläche für die Montage des Rollos vorhanden.

Anwendung

Überprüft: Checkliste:

- Für sämtliche Dachfensterarten

Messmittel

Überprüft: Empfohlene Messmittel:



Meterstab



Maßband mit
Sichtfenster

für Breite & Höhe

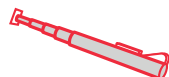

oder Teleskop-
messstab

Was passt zu deinem Insektenschutz?

Du kannst dein Zansara Insektenschutzrollo mit der Zugschiene öffnen und schließen. Unten angekommen, rastet das Fliegengitter nach leichtem Druck ein und nach erneutem

Antippen löst sich die Arretierung wieder. Komfortabel, unkompliziert und kundenorientiert – wie alles von Zansara.

Gewebe

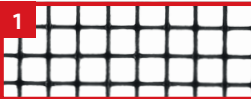

Klarsicht (Standard)

Farbe:	schwarz
Fäden pro inch ² :	18 x 18
Fadenstärke:	0,22 mm
Offene Siebfläche:	70 %
Maschenweite:	1,4 x 1,4

Farben



Weiß

Farbe: RAL 9016
Der Großteil der Fensterrahmen sind in hellem Weiß ausgeführt.



Ockerbraun

Farbe: RAL 8001
Für helle Holzfenster wie beispielsweise aus Buche wird gerne die Farbe braun verwendet

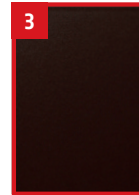

Sepiabraun

Farbe: RAL 8014
Bei dunklen Holzfenstern beispielsweise mit der Farbe Nussbaum bietet sich unser Sepiabraun an



Schwarzbraun

Farbe: TON 8077
Bei sehr dunklen Fensterrahmen bietet sich unser Schwarzbraun an.

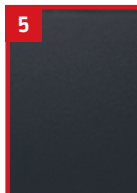

Anthrazitgrau

Farbe: RAL 7016
Das aktuell häufig vertretene Grau, die Farbe die absolut im Trend liegt.

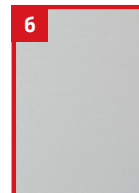

Silber E6/EV1

Farbe: E6/EV1
Die Oberflächenbearbeitung Eloxal bietet eine funktional versiegelte und dekorative Oberfläche

Griffe



Griff am Rollo

Die formschöne Zugschiene ermöglicht eine kinderleichte Bedienung für alle Rolloarten. Die Griffmulde ermöglicht eine Einhandbedienung.