

zansara® 

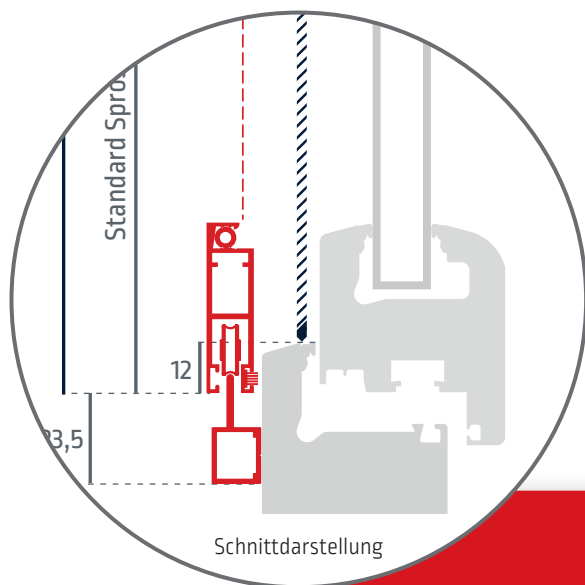

Aufmaß- Information

Schiebetüre 1-flügelig
für Fenster mit hoher
Schwelle

Culex

4021

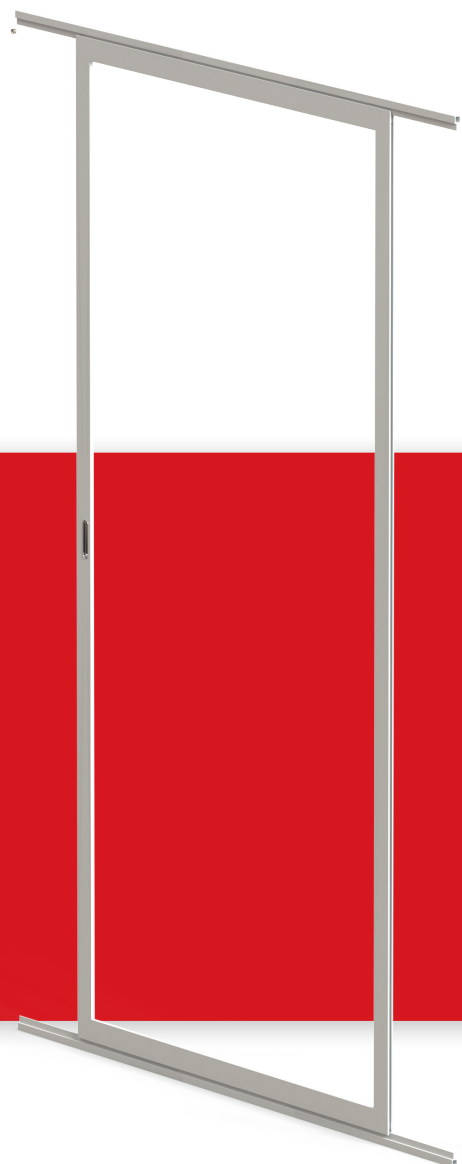

4021

Einbautiefe: 15mm

Bestellmaß:	Berechnung:
Bestellmaß Breite	Lichte Breite + 60mm
Bestellmaß Höhe	Lichte Höhe + 24mm
Laufschienenlänge	Laufschienenlänge angeben, bei fehlender Angabe gilt Standard. Standard: 2 x Bestellmaßbreite + 20mm



**DIN
Links**



**DIN
Rechts**

**DIN Richtung angeben (Links / Rechts)
Ansicht von Außen**

TIPP: Sollte die Auflagefläche nach Normzugabe zu viel sein, kann gemäß Info in den Zeichnungen die Zugabe angepasst werden.

Wenn die Bohrungen mitbestellt werden sind diese wie folgt angebracht:

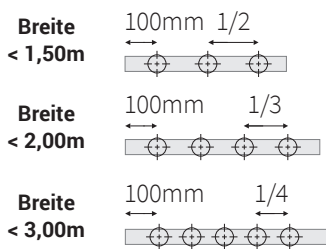

Die Verschraubung empfehlen wir wie folgt:

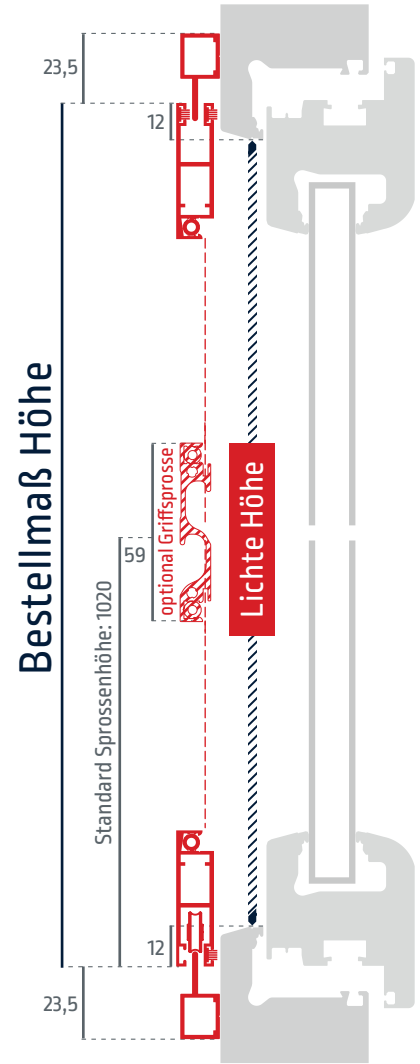
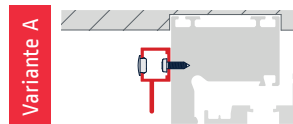

Bestellmaß Breite



Check

Überprüft: Checkliste:

- Umlaufend genügend Auflagefläche?
- Platz zwischen Rollläden und Blendrahmen ausreichend?
Mindestens 15mm.
- Auf störende Fensterkonturen (wie z.B. Wetterschenkel, bestehende Griffe etc.) achten
- Durchgehende Fläche für Befestigung der Laufschiene vorhanden?

Anwendung

Überprüft: Checkliste:

- Für Drehtüren oder PSK-Türen mit durchgehendem Blendrahmen und ausreichend Auflagefläche zur Befestigung der Laufschiene.

Messmittel

Überprüft: Empfohlene Messmittel:



Meterstab



Maßband mit Sichtfenster

für Breite & Höhe

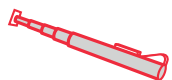

oder Teleskop-
messstab



Meterstab



oder Teleskop-
messstab

für Laufschienenlänge

Was passt zu deinem Insektenschutz?

Zansara Schiebetüren sind die erste Wahl für einen nahezu unsichtbaren Insektenschutz für große Schiebetüren. Zudem sind Schiebeelemente extrem platzsparend, da sie keinen

Schwenkbereich benötigen. Daher eignen Sie sich auch besonders gut für Balkone. Durch den hochwertigen Rollenbeschlag gleitet das Element sanft und leicht über die Führungsschienen.

Gewebe

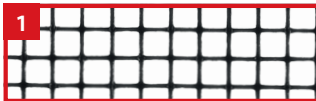

Klarsicht (Standard)

Farbe:	schwarz
Fäden pro inch ² :	18 x 18
Fadenstärke:	0,22 mm
Offene Siebfläche:	70 %
Maschenweite:	1,4 x 1,4 mm

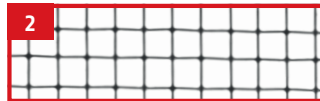

SuperAir

Farbe:	schwarz
Fäden pro inch ² :	18 x 16
Fadenstärke:	0,18 mm
Offene Siebfläche:	80 %
Maschenweite:	1,4 x 1,6 mm



PetScreen

Farbe:	schwarz
Fäden pro inch ² :	16 x 10
Fadenstärke:	0,60 mm
Offene Siebfläche:	45 %
Maschenweite:	2,5 x 1,6 mm

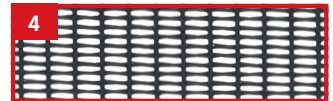

Pollenschutz

Farbe:	schwarz
Offene Siebfläche:	20 %

Farben



Weiß

Farbe: RAL 9016
Der Großteil der Fensterrahmen sind in hellem Weiß ausgeführt.



Ockerbraun

Farbe: RAL 8001
Für helle Holzfenster wie beispielsweise aus Buche wird gerne die Farbe braun verwendet

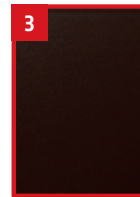

Sepiabraun

Farbe: RAL 8014
Bei dunklen Holzfenstern beispielsweise mit der Farbe Nussbaum bietet sich unser Sepiabraun an

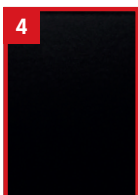

Schwarzbraun

Farbe: TON 8077
Bei sehr dunklen Fensterrahmen bietet sich unser Schwarzbraun an.

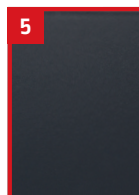

Anthrazitgrau

Farbe: RAL 7016
Das aktuell häufig vertretene Grau, die Farbe die absolut im Trend liegt.



Silber E6/EV1

Farbe: E6/EV1
Die Oberflächenbearbeitung Eloxal bietet eine funktional versiegelte und dekorative Oberfläche

Griffe



Integrierte Griffmulde

Standard

Durch den Einbau in den Profilschenkel nahezu kein Auftrag nach außen. Beidseitige Bedienung möglich.

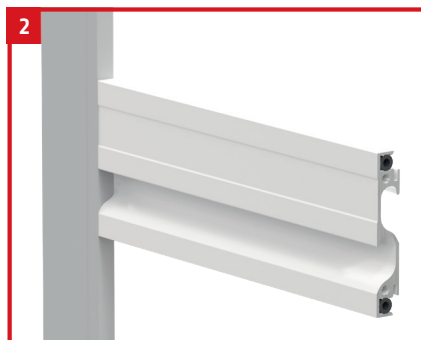

Griffspresse

Unsere Empfehlung:
Die horizontal angeordnete Sprosse ist flächenbündig und ist innen & außen mit einer Griffmulde ausgestattet. Sprossenhöhe 59mm.